

男子個人試合

男子60kg級

第一試合場

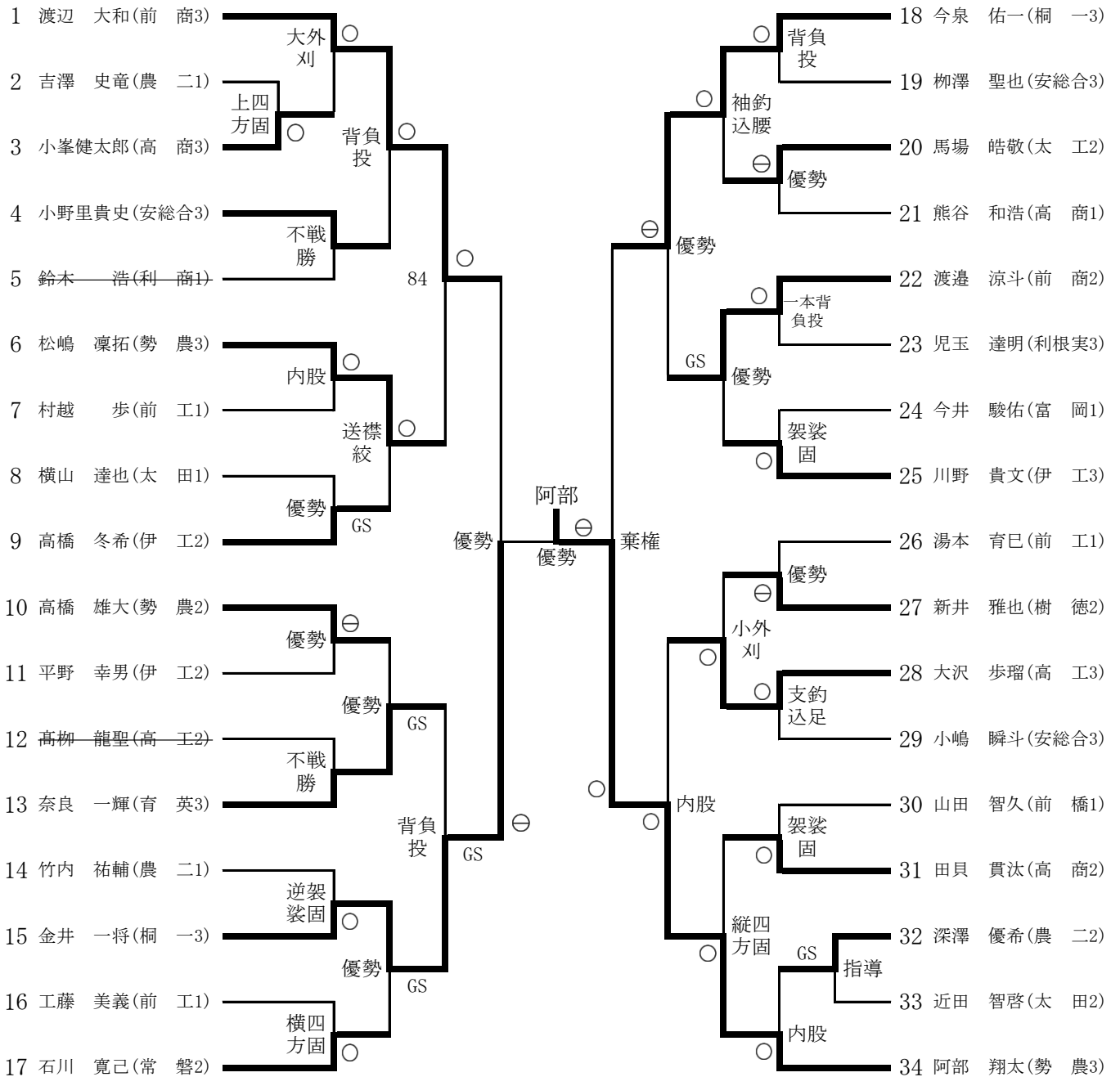

男子 66kg級

第一試合場

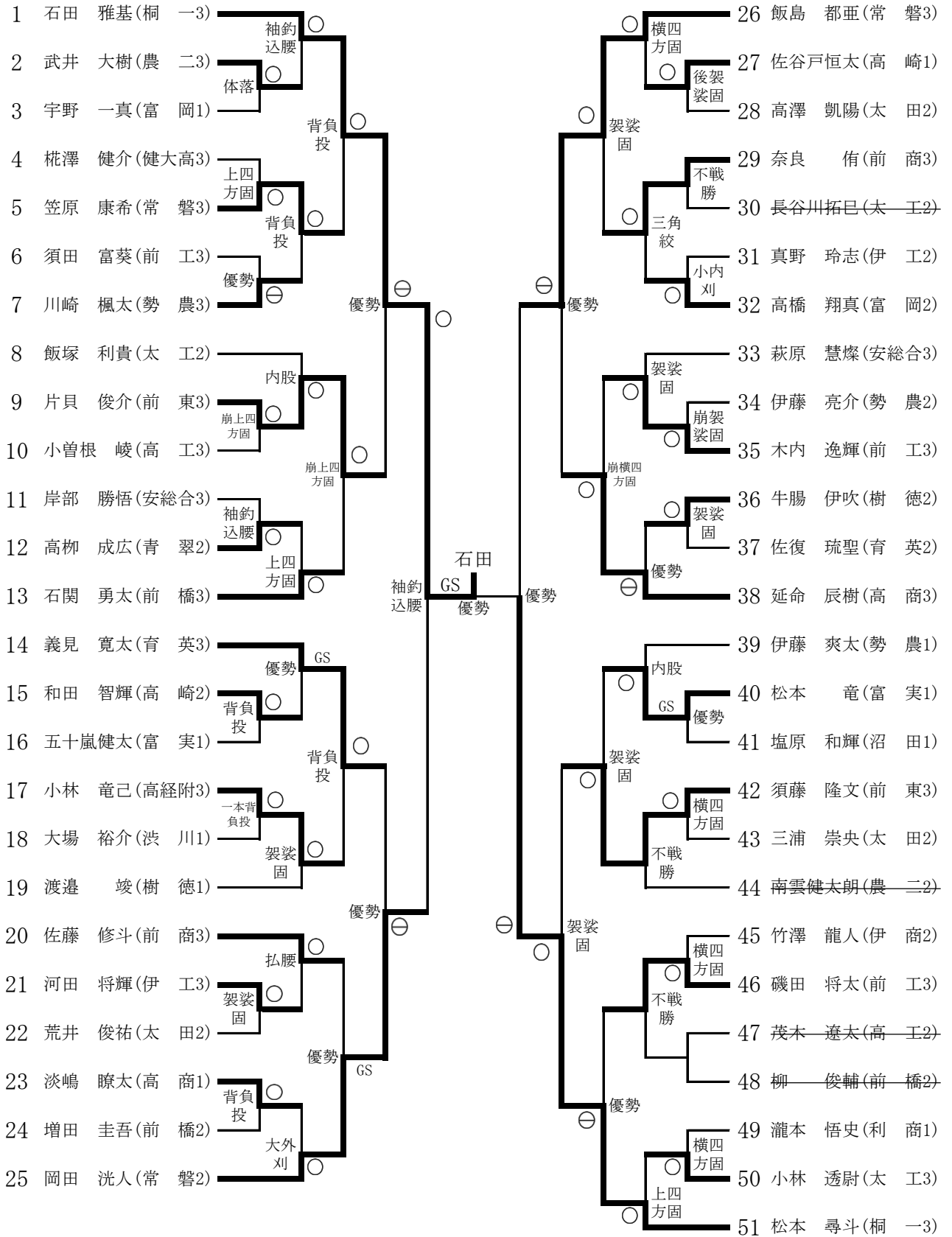

男子 73kg級

第二試合場

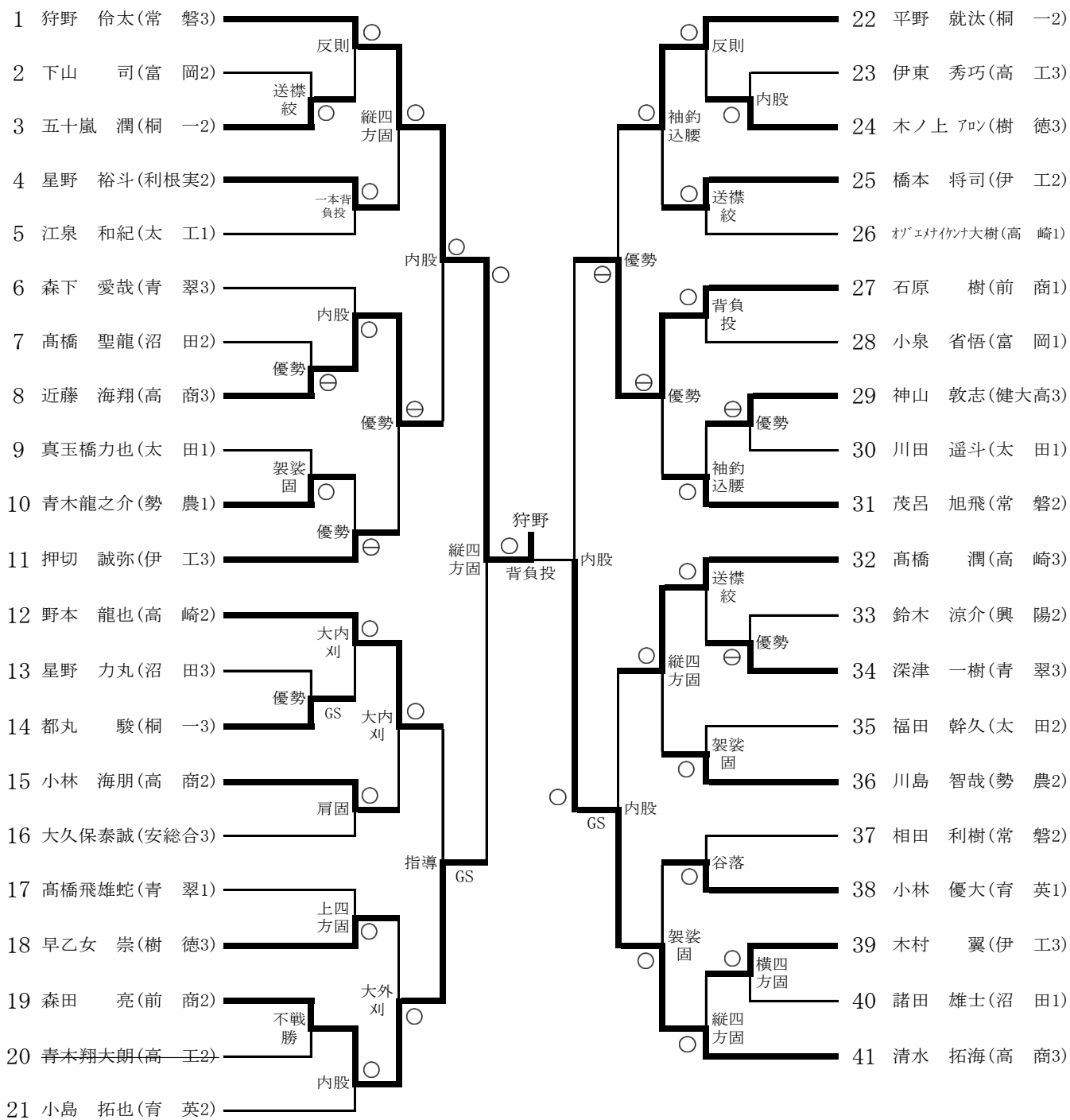

男子 81kg級

第三試合場

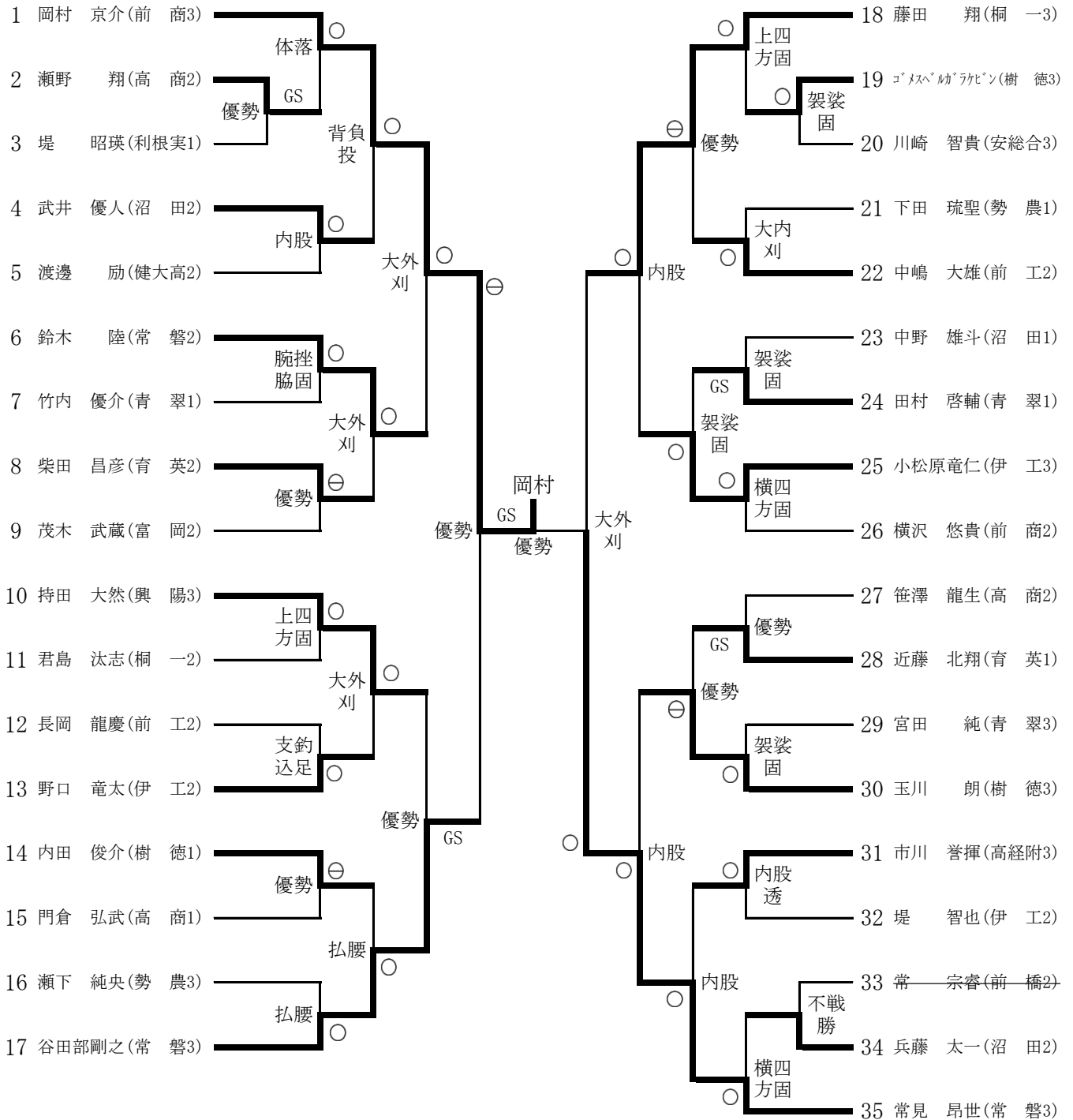

男子90kg級

第二試合場

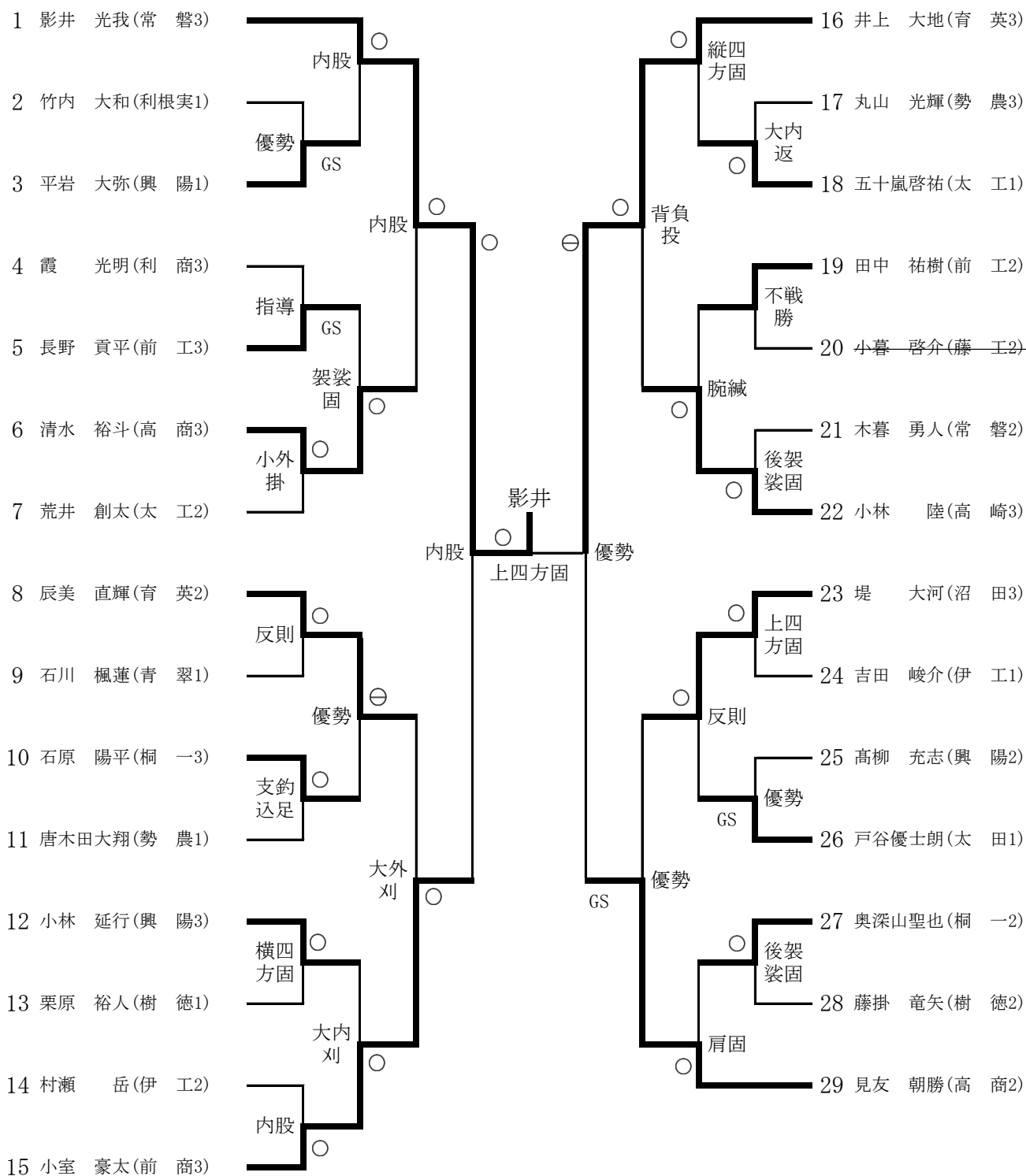

男子100kg級

第二試合場

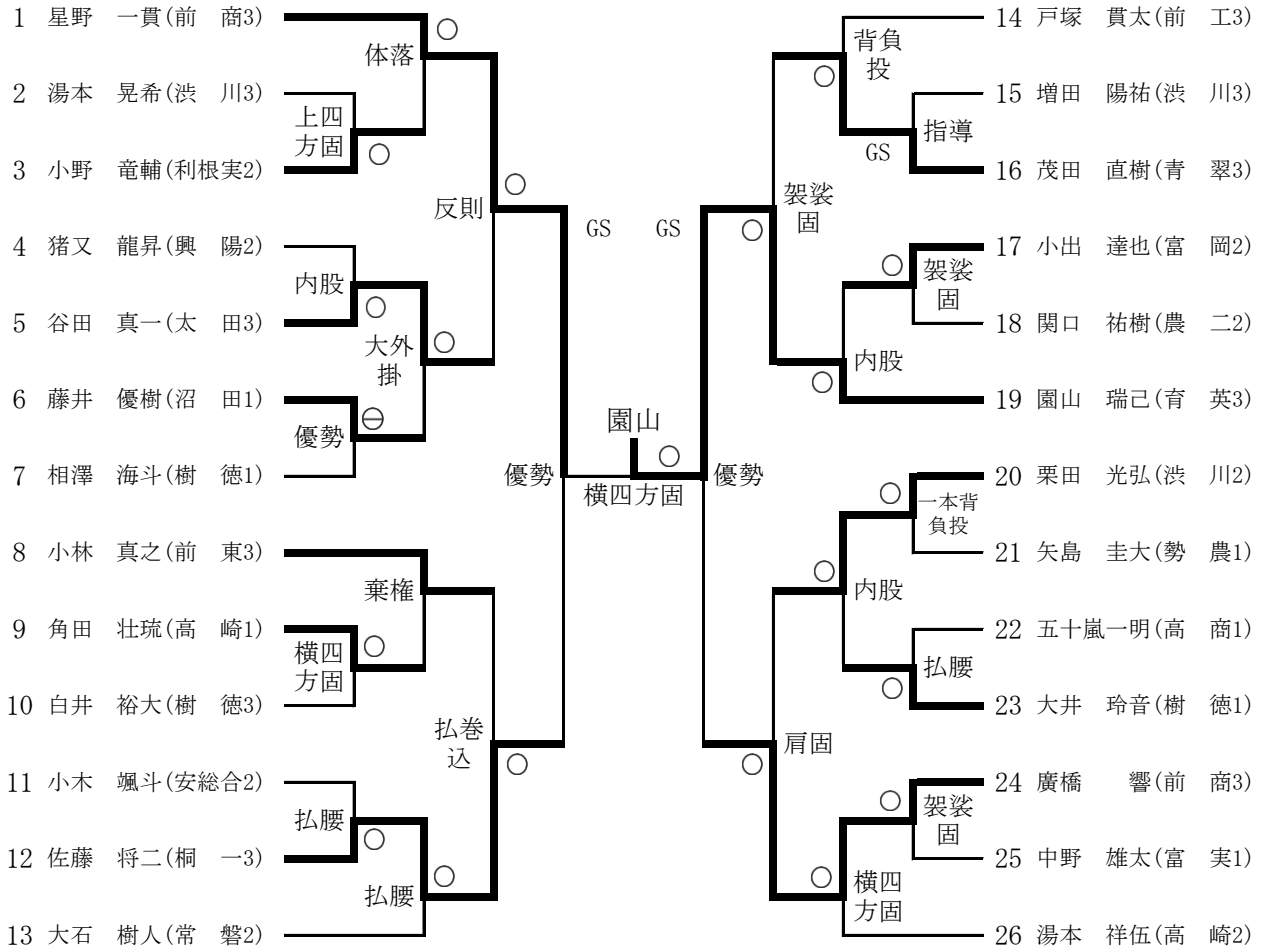

男子100kg超級

第一試合場

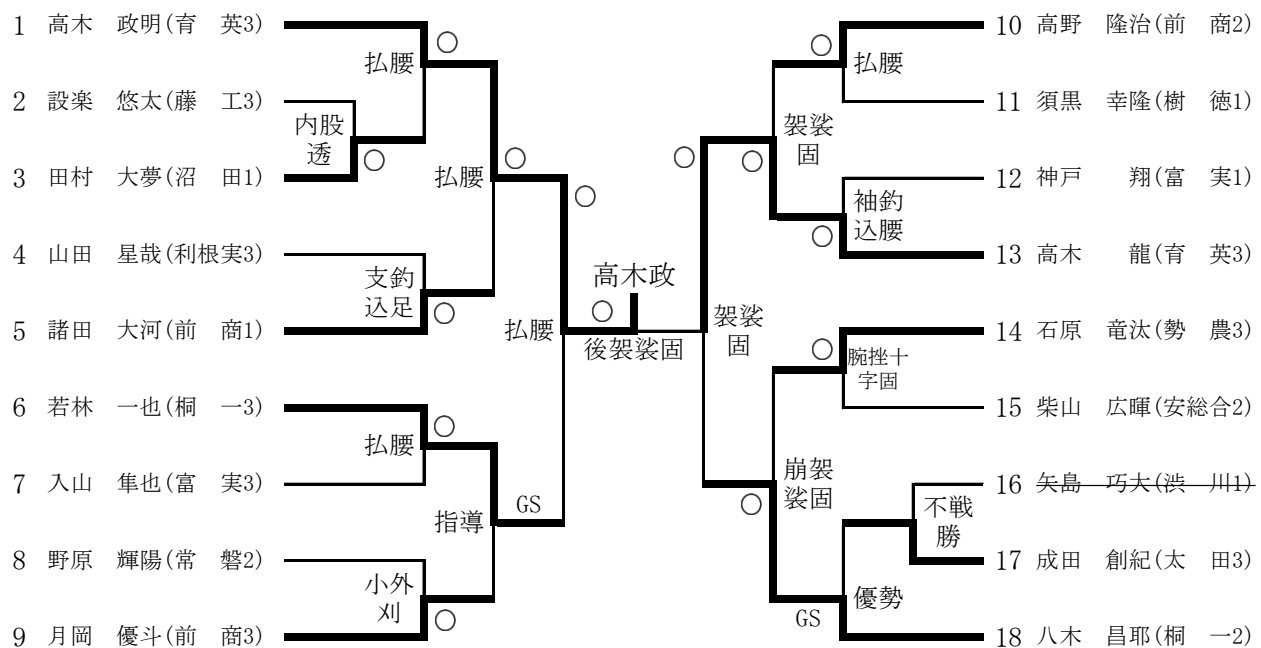

女子個人試合

48kg級

- 1 野中 里奈 (常 磐1)
- 2 中村 百華 (健大高1)
- 3 須藤 咲子 (前 東1)
- 4 井上さくら (前 東1)
- 5 澁谷 愛優 (育 英1)
- 6 高橋 香里 (利 商1)
- 7 甚野 芹華 (勢 農2)

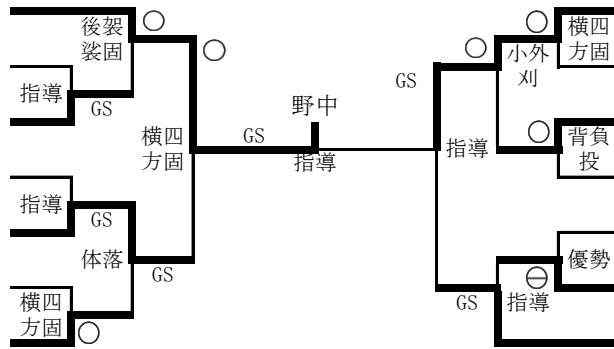

第三試合場

- 8 松嶋 未空 (健大高3)
- 9 児島 結葵 (前 東2)
- 10 鈴木 夢歩 (勢 農2)
- 11 宮田 栞菜 (利根実2)
- 12 佐々木 優 (常 磐2)
- 13 細矢 美子 (清 陵1)
- 14 佐藤 茉優 (育 英2)

52kg級

- 1 今泉 百花 (常 磐3)
- 2 本多 佳奈 (利根実1)
- 3 冨澤 優佳 (育 英2)
- 4 矢島さゆり (育 英2)
- 5 佐藤千愛里 (前 工1)
- 6 山本 茉城 (健大高3)

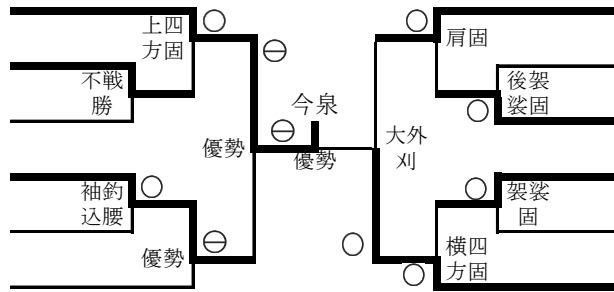

第三試合場

- 7 唐澤 南美 (前 東2)
- 8 福地 礼菜 (常 磐1)
- 9 南雲 杏未 (勢 農2)
- 10 吉田 愛 (健大高1)
- 11 見澤 美穂 (常 磐1)
- 12 吉田 歩加 (育 英3)

57kg級

- 1 川端 千晴 (育 英2)
- 2 北島 美咲 (勢 農1)
- 3 高木 水奏 (高経附2)
- 4 石原 未来 (興 陽3)
- 5 砂川 綾子 (前 東1)
- 6 新部 梨花 (健大高1)
- 7 中島 結女 (利 商1)
- 8 山形 雛 (勢 農1)
- 9 富田 優月 (常 磐3)

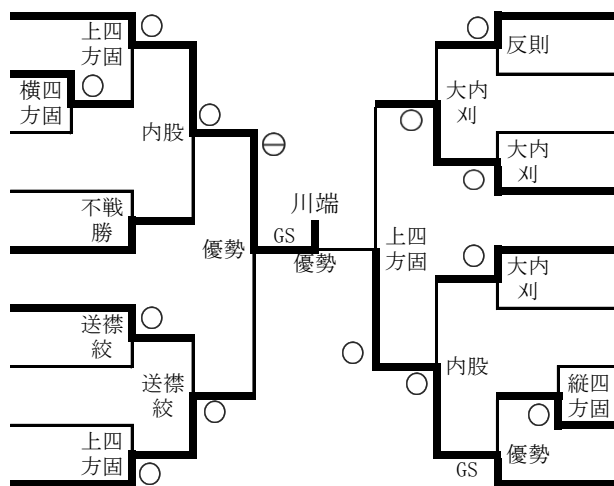

第三試合場

- 10 野口 日菜 (勢 農3)
- 11 埴 未唯奈 (樹 徳3)
- 12 阿部 陽和 (利 商2)
- 13 赤石 萌夏 (育 英2)
- 14 佐藤 里帆 (常 磐2)
- 15 林 花永 (利根実1)
- 16 小室 二葉 (安総合1)
- 17 横坂 柊花 (勢 農2)
- 18 高橋 乃愛 (育 英3)

63kg級

- 1 石綿 咲希 (常 磐3)
- 2 長谷川 凜 (高経附3)
- 3 早川 夢 (育 英3)
- 4 河合 穂花 (常 磐2)
- 5 徳江 美玖 (健大高3)
- 6 高橋 夏海 (勢 農3)

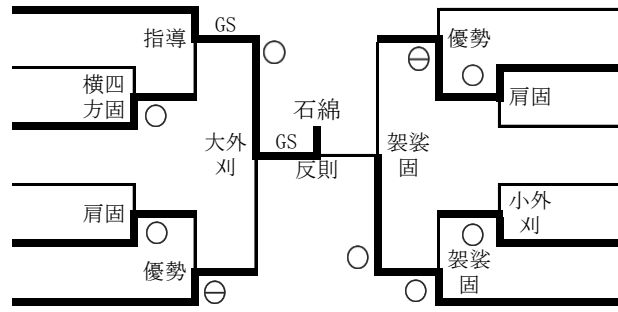

第三試合場

- 7 岡野 未来 (常 磐1)
- 8 高橋 珠理 (育 英2)
- 9 樺澤美乃里 (勢 農1)
- 10 平 小冬 (桐 一1)
- 11 保坂 まゆ (前 東2)
- 12 遠藤 美月 (常 磐2)

70kg級

- 1 鳶村 千佳 (常 磐3)
- 2 関根優里亜 (興 陽2)
- 3 福島 愛実 (健大高1)
- 4 小鮎 未来 (育 英1)
- 5 湯浅 美久 (常 磐2)

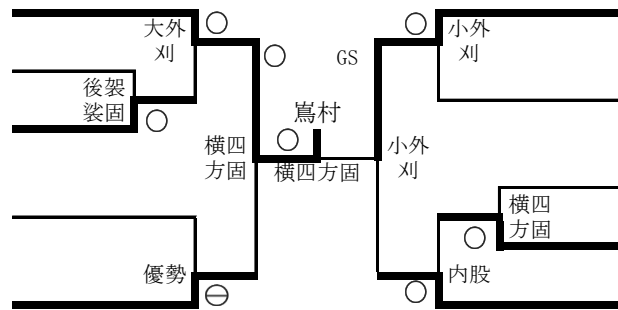

第三試合場

- 6 新井志穂美 (常 磐3)
- 7 清水 実里 (青 翠3)
- 8 田島 愛弓 (興 陽2)
- 9 廣瀬さくら (常 磐1)
- 10 北川アユミ (育 英3)

78kg級

- 1 下山 幸菜 (常 磐3)
- 2 中村 月乃 (常 磐2)
- 3 松原 百花 (勢 農3)

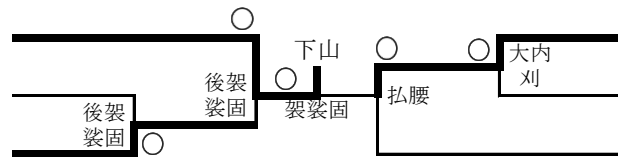

第三試合場

- 4 田口 徳美 (常 磐2)
- 5 富澤 沙夏 (育 英1)
- 6 高橋 優花 (健大高3)

78kg超級

- 1 坂爪 優渚 (常 磐2)

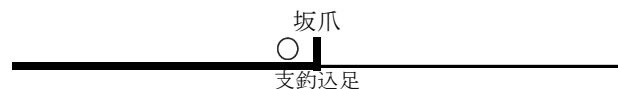

- 2 金子 綾夏 (育 英1)